



NYTT!

PORTÅPNER SOM FORTELLER OM
PORTEN ER ÅPEN ELLER LUKKET

TORSTEUERUNG MIT NEUER APP

TRESTRUKTUR NIGHT OAK

Leddportsystemer for garasjer

Velkommen hjem

novoferm

Innhold



Hvorfor garasjeleddporter fra Novoferm?

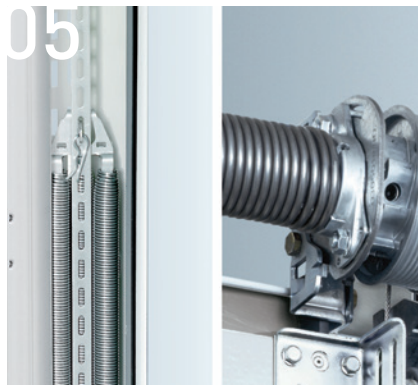

Fjærteknikk



NovoPort®-portåpnersystem



App til portstyring smartHome system



Strukturer, overflater, farger og pregninger



Gangdører og sidedører



DuoPort – den tofløys svingfløyporten



Portfinner

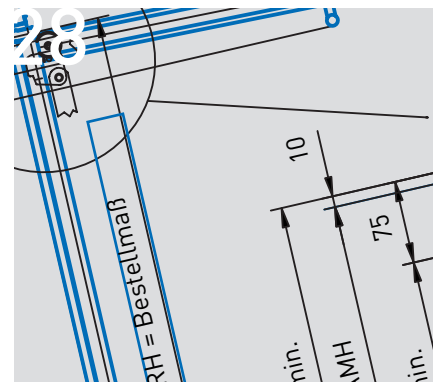

Tekniske data



Alle Novoferm porter og portåpnerne produseres etter det strenge kvalitetsstyringssystemet DIN ISO 9001.

- Alle garasje-leddportsystemer oppfyller de høye sikkerhetskrav som stilles av europeisk portproduktstandard DIN EN 13241.
- Samtlige porter og portåpnerne testes enkeltvis og i kombinasjon av anerkjente institutter.
- Hos Novoferm er alle garasjeportåpnerne testet med hver Novoferm garasjeport og oppfyller de aktuelle standarder og lover, slik at feilbruk unngås.
- Hva den «TÜV-testede innbruddssikringen» betyr for din sikkerhet: Industriforbundet Tore TÜren Zargen (ttz) [til norsk «Porter, dører, karmen») har utarbeidet en retningslinje som definerer innbruddssikringen for porter på basis av allerede eksisterende standarder. Institusjonen TÜV NORD CERT GmbH gjennomfører testen og sertifiserer resultatene. Dette betyr: Sertifiserte garasjeporter fra Novoferm tilbyr uavhengig testet sikkerhet på høyeste nivå.

- For Novoferm leddporter finnes det som tilvalg et montasjesett til ekstra innbruddshemming, som er testet ifølge den nederlandske standard NEN 5096 hos SKG og hvis innbruddshemming er sertifisert ifølge klasse 2 i denne standarden.

10 års garanti på en sikker funksjon samt på gjennomrusting innenfra og utover for alle garasjeleddporter av stål, med vårt kvalitetsmerke, 5 års garanti får du på toppbelagte farger og overflater, sliteløse og mekanikk, motor og motorstyring for våre garasjeportåpnerne.



Hvorfor garasjeleddporter fra Novoferm?

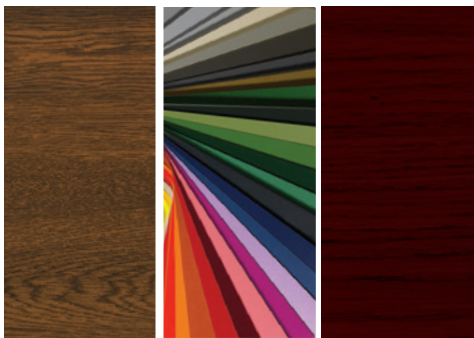

Våre overflaters høye kvalitet og utseende, og deres holdbarhet

Alle garasje-leddporter og alle sidedører til garasjeleddportene med lakkerte (Super-Color eller RAL etter kundens eget valg) og Treverk- (Golden oak, Dark oak, Mahagoni, Winchester og Night oak) samt våre satengoverflater (Satin white, Satin Window grey, Satin grey, Satin Dark grey og Satin brown) er hos Novoferm **toppbelagte**. De vakre overflatene av høyeste kvalitet er uømfintlige mot utvendig innflytelse og gir din garasje et edelt utseende, slik at du har lang tids glede av din garasjeport.



Høy kvalitet med garanti

Alle Novoferm garasjeleddporter er påført Novoferm kvalitetsmerke. Portene og portåpnerne produseres ifølge kvalitetsstyringssystemet DIN ISO 9001, og de oppfyller de strenge sikkerhetskravene i den europeiske port-produktstandarden DIN EN 13241. I tillegg til dette gir vi en tiårs garanti på den sikre funksjonen samt på gjennomrusting innenfra og utover på alle garasjeleddporter av stål med vårt kvalitetsmerke. Fem års garanti får du på toppbelagte farger og overflater, slidedeler samt på mekanikk, motor og motorstyring til våre garasjeportåpnerne.



Isolering og energieffektivitet

Takket være en PUR-hardskumkjerne på fra 20 til 45 mm tykkelse sørger våre - garasjeleddporter for en høy til maksimal varmeisolering. Alle våre garasjeportåpnerne og alt vårt tilleggsutstyr (f.eks. lyslister) er utstyrt med en moderne og energisparende LED belysning som sørger for godt lys, økonomisk drift og energieffektivitet. Et ytterligere energi-pluss som mange av våre portåpnerne har å by på, er det lave energioptaket på kun 0,5 Watt i standby-modus. Vårt termo karmsett sørger dessuten for en inntil 15 %* bedre varmeisolering.

* Denne effektverdien er avhengig av portens struktur og størrelse



Modernisering med automatiske garasjeleddportsystemer

Uansett om det gjelder en massiv garasje eller en ferdiggarasje: Din Novoferm fagforhandler skifter ut den gamle porten med en automatisk - garasjeleddport. Hvorfor går det så raskt? Novoferm porter til oppgradering er nøyaktig tilpasset de fleste gamle portmål. Dette gjør at tidkrevende og kostnadsintensive ombygginger av garasjeåpningen bortfaller, og det samme gjelder for spesialfabrikasjon av porter. Og når den nye garasjeleddporten monteres bak garasjeåpningen, blir også innkjøringsåpningen bredere enn den var før. Dersom liten plass gjør det nødvendig å montere garasjeleddporten foran garasjeåpningen, leverer vi et høykvalitets blindrammesett av aluminium til innfatning av garasjeåpningen.



Testet sikkerhet

Garasjeleddporter fra Novoferm garanterer sikkerhet på høyeste nivå! Ved siden av at beskyttelse mot innklemming av fingrene (innvendig og utvendig) samt installasjon av en torsjonsfjæraksel med fjærbruddsikring på begge sider (ISO 45) sørger for person- og funksjonssikkerhet for familie og venner, gjør portenes sofistikerte konstruksjon dem motstandsdyktige mot innbruddsforsøk. Som tegn på og funksjoner for denne sikkerheten står bl.a. den TÜV-testede innbruddshemmingen*, en elektronisk oppskyvningssikring og et selvhemmende gir. For Novoferm leddporter finnes det som tilvalg et montasjesett til ekstra innbruddshemming, som er testet ifølge den nederlandske standard NEN 5096 hos SKG og hvis innbruddshemming er sertifisert ifølge klasse 2 i denne standarden. I tillegg kommer manipulasjonssikre håndsendere med skiftekode, som er beskyttet med en kode som består av flere deler og som stadig endrer seg. Håndsenderne er utstyrt med AES 128 bit-kodingen og gir derfor høyeste sikkerhet.

*For alle porter i standard utførelser (uten ekstrautstyr som gangdør, nødopplåsing, vindu osv.)

Kvalitet

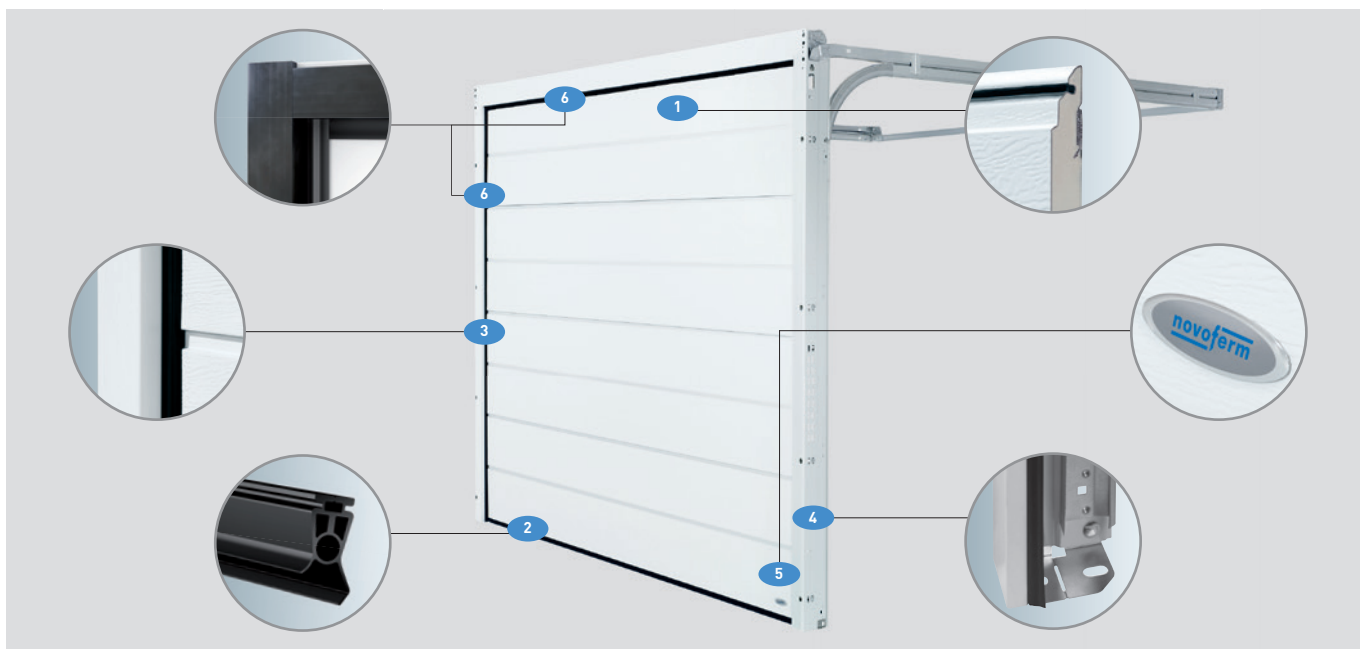

1 Isolerte doble vegger

Våre stålledd fremstilles utelukkende i dobbeltvegget sandwichkonstruksjon som er fylt med en varmeisolerende kjerne av PUR hardskum. I motsetning til det som er tilfellet for enkeltveggede porter, sørger dette for bedre støy- og varmeisolering samt en nærmest lydøs portbevegelse. De elastiske leppetetningene mellom leddene ligger mykt på selv ved lave temperaturer og forhindrer tap av varme samt at støv kan trenge inn.

2 Frostsikker bunnetetning

En gummiprofil på portens underkant garanterer optimal beskyttelse mot vann og smuss, den utjevner mindre ujevnheter i gulvet og forebygger personskader og materielle skader. Bunnetetningen er fremstilt av høykvalitets EPDM (etylen-propylen-dien-gummi), som er kjent for sin høye elastisitet, værbestandighet og holdbarhet.

3 Leppetetninger på karmen

Ekstra brede leppetetninger på sidekarmene sørger for enda bedre varmeisolering og smussavvisning.

4 Fleksibel karmfot

Novoferm garasjeleddporter har en værfast karmfot av forsinket stål. Slik kan vann og væte renne uhindret bort, og det danner seg ingen rust på karmen, selv over lang tid. Takket være den trappetrinnlignende konstruksjonen er den særlig velegnet for oppgraderinger, når en svingport med bunnskinne skal erstattes med en garasjeleddport.

5 Novoferm kvalitetsmerket

Kvalitet – ingen falsk beskjedenhet: Derfor er alle Novoferm garasjeleddporter påført Novoferm kvalitetsstempleet. En garantist for beste materialer og førsteklasses bearbeiding!

6 Termo-karmsett

Tetnings- og isoleringslists-systemet, som er tilgjengelig som tilvalg, forbedrer de allerede utmerkede egenskapene når det gjelder ytelse som våre dobbeltveggede Novoferm E® garasjeleddporter har å by på. Inntil 15 %* bedre varmeisolering, takket være 3-siders termisk optimering av karmene ved montering bak åpningen. Enkel og rask montering med stikk- og klips profil, som kan anvendes for alle Novoferm E® garasjeleddporter. Termo karmsettet støtter aktivt optimeringen av bygningens effektbalanse.

* Denne verdien for ytelse avhenger av portstruktur og portstørrelse.

Loddrett trekkfjær

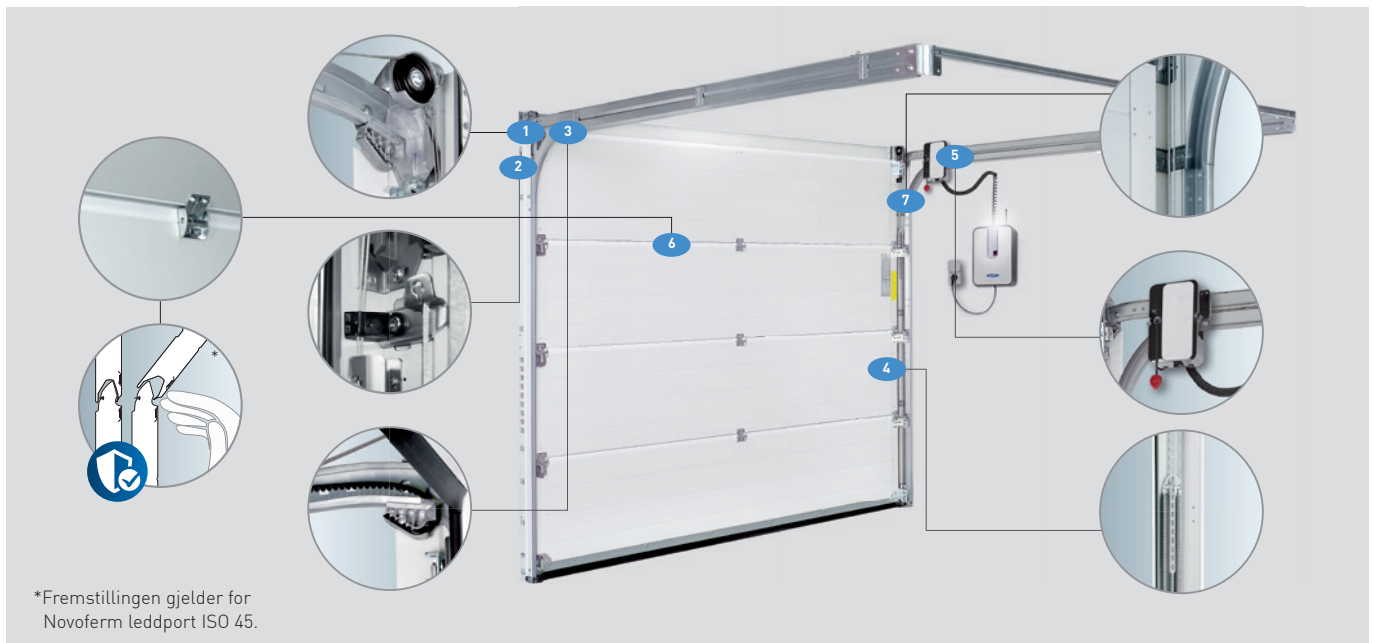

Våre garasjeleddporter ISO 20 samt garasjeleddporter ISO 45 i utførelsene inntil en bredde på 3000 mm og en høyde på 2500 mm (glatt) eller 2750 mm (Woodgrain) får du hos Novoferm som standard levert med et vertikalt trekkfjærssystem. Med en liten anslagsbredde på **bare 80 mm** for hver side, er Novoferm leddporter den ideelle løsningen for en oppgradering.

1 Beskyttelse mot indgriben og wirer der kører skjult på innersiden
Hjørnekarmen gjør det praktisk talt umulig å få fat mellom portblad og karm. De fjederspændte wirer ligger gemt inne mellom karm og portblad for å minimere risikoen for personskade, samtidig med at det sikrer en høy driftsikkerhet.

2 Wireopptak
Wireopptaket, som har fått en ny utforming, sørger med sin nye wireholder for at wirene løper sikkert i vinkelkarmen, uten at wirene berører det isolerte leddet. Den separate portbladføringen sørger for en optimal lukkeposisjon for portbladet.

3 Integriert tannremfeste
Formendestykket inneholder et integriert feste for NovoPort® tannremmen. Den vedlikeholdsfrie tannremmen festes trygt i holdeinnretningen.

4 Multi-trekkfjærpakker
Trekkfjærporter utstyres med stabile multi-trekkfjærpakker. For hver fjærpakke stilles fjærene stilles inn på den øverste enden av fjærpakken. De loddrette trekkfjærene muliggjør også en mindre montasjehøyde og gir slik nye muligheter der hvor det er trangt om plassen.

5 NovoPort® - både unik og fleksibel
Portåpnersystemet NovoPort® sørger ikke bare for høyeste komfort i drift, nei, her møter komforten deg allerede ved monteringen. For motoren festes ikke i taket, slik det er tilfelle for konvensjonelle portåpnerer, men integreres ganske enkelt i portløpeskinnen på siden – enten på høyre eller venstre side, avhengig av forholdene i bygningen. På denne måten holdes taket fritt for påmonterte deler.

6 Beskyttelse mot innklemming av fingrene både innvendig og utvendig
Leddene og hengslene spesielle konstruksjon utelukker punkter der man kan klemme seg på portbladet allerede i utgangspunktet. Heller ikke på innsiden finnes det noe punkt der man kan klemme seg i Novoferm.

7 Beskyttelse mot inngripen og innvendig liggende wireføring
Vinkelkarmene gjør det nærmest umulig å gripe inn mellom portblad og karm. De innvendig liggende bærewirene minimerer risikoen for å skade seg og garanterer høyeste funksjonssikkerhet.

PLUSS

En oversikt over plusspunktene

- Lettvint montering ved lav takhøyde
- Lettvint innstilling av fjæren
- Kortere horisontale skinner (mindre plassbehov)
- Lettvint og rask montering av NovoPort®
- Mindre behov for overligger er standard
- Dessuten får du det loddrette trekkfjærssystemet for ISO 45-leddporter rimeligere sammenlignet med varianten med torsjonsfjær

Torsjonsfjæraksler for ISO 45

Våre høykvalitets ISO 45-leddporter får du (inntil en størrelse på 3000 x 2750 mm (BxH))* med torsjonsfjæraksler mot et lite pristillegg. Den har da en vedlikeholdsfri fjærbruddsikring som er testet ifølge DIN EN 12604. Alle større varianter får du som standard med våre torsjonsfjæraksler. På denne måten blir porten holdt trygt i posisjon selv om en fjær skulle svikte og kan beveges oppover igjen.



*Gjelder ved utførelser i overflate Woodgrin. Ved glatte overflater inntil en størrelse på 3000 x 2500 mm.

NYTT!

SÆRLIG ENERGISPARENDE

Stand-by
0,5
Watt



PLUSS

En oversikt over plusspunktene

- Portåpneret er utstyrt med en moderne og energisparende LED-belysning som med samme wattverdi er 13 ganger lysere enn en konvensjonell lyskilde.
- Belysningen med LED (1,6 watt), som er integrert i styringsenheten, slår seg automatisk på når porten åpnes, belysningsvarigheten kan programmeres fra 1 til 4 minutter.
- Høyeste grad av sikkerhet mot manipulasjoner for fjernstyringen, takket være automatisk signalkoding med AES 128 bit-koding.
- Hurtig og komfortabel betjening via 3-kanals håndsender med skiftekode. Ved siden av håndsenderen kan portåpneren også betjenes med trykknapp, nøkkel eller kodeknapp som monteres på garasjeveggen. Radiostyrt og helt uten kabling. Det sparer inn på kostnadene!
- Porttilstandsindikator på håndsenderen via LED (rød, gul, grønn).
- Softstart- og softstopp funksjon som er skånsom mot materialene.
- Et integrert feildiagnosesystem gjør potensielle servicearbeider lett.

Det gis 5 års produsentgaranti på mekanikk, motor og motorstyring!



BARE FOR NOVOFORM

STYRING AV GARASJELEDDPORT MED APP MULIG

Ekklusiv komfort: NovoPort®-systemet.

Den som bytter ut en garasjeport, har ønske om en forbedring, både når det gjelder utseende og teknikk. Her tilbyr det kombinerte NovoPort®-systemet en ideell løsning som består av port, portåpner og håndsender. Det nye designet og den toveis radioen med tilbakemelding setter på alle måter porten i en tilstand som tilsvarer siste tekniske utvikling. Og i standby-modus er energiforbruket ekstremt lavt med bare 0,5 watt. Samtlige elementer i NovoPort®-systemet er optimalt tilpasset hverandre og sertifisert av uavhengige institutter etter nyeste sikkerhetsstandarder. Vi yter 5 års produsentgaranti på mekanikk, motor og motorstyring! Så lett og komfortabelt oppgraderer man en garasjeport bare med NovoPort®-systemet fra Novoform.



Homematic IP appen fra eQ-3 og TYDOM-appen fra Delta Dore kan man laste ned gratis fra App Store eller fra Google Play, slik at de er egnet for Apple- og Android-systemene. Ved bruk av en av de to appene eller dersom man ikke kan se inn i garasjeleddporten, må det automatiske portanlegget sikres med en lysport ved siden av den standard installerte kraftbegrensningen. Garasjesvingporter er ikke designet til styring med appene.

NovoPort®

NYTT!
INNOVATIVT
DESIGN



Innovativ og med høy yteevne

Avansert teknikk hører til i et kabinett. Vår premium portåpner NovoPort® presenterer seg både trendy og stilpregende. Vår Novoferm garasjeportåpner NovoPort® kombinerer hypermoderne teknikk med en tidsriktig energieffektivitet på høyeste nivå, og den overbeviser med sitt nye design, en moderne LED-teknikk, stabilitet og høy ytelse. I forbindelse med en leddport kan den styres via din smartphone med Homematic IP appen eller TYDOM appen. Disse appene kan du laste ned gratis fra App Store eller i Google Play.

NYTT!
TOVEIS RADIO



Statuskontroll via toveis radio

Garasjeporter kan man nå til enhver tid styre både pålitelig og transparent med håndsenderen Mini-Novotron 523 Protect, Homematic IP appen eller TYDOM appen. Toveis radioen med tilbakemelding sørger for nyeste status i alle henseender og muliggjør en lett kontroll av portens status (åpen/lukket) med den nye håndsenderen eller din smartphone.



Lufteposisjon til lufting av garasjen

Til lufting av garasjen åpnes porten ca. 10 cm. Ved å generere en impuls med den andre knappen på håndsenderen eller en annen impuls giver, kan den settes i luftstilling fra en hvilken som helst posisjon. Etter 60 minutter lukker den seg enten automatisk, eller før dette dersom senderen betjenes tilsvarende før denne tiden er gått.

NYTT!



Håndsender i standard leveringsomfang

I standard leveringsomfang leveres det med en 3-kanals håndsender Mini-Novotron 523 Protect. **NYTT:** Visning av portens status (åpen/lukket) på håndsenderen vha. flerfarget LED. Ytterligere tilbehør finner du på side 26.

Fordeler ved monteringen



1 Ingen ekstra drivskinne

NovoPort® portåpneren integreres direkte i portløpeskinne på siden. Det er noe som sparer material-, montasje og vedlikeholdskostnader.

2 Overliggerområdet holdes fritt

Ingen tap av plass i overliggerområdet. Ingen monteringsproblemer som skyldes forhold ved bygningen.

3 Ingen nedsenkning av taket eller fjerning av portåpneraggregatet

Dersom det er høyt under taket i garasjen, må det ofte produseres spesielle konstruksjoner til systemhimlinger for å kunne montere portåpneren. Dette er ikke nødvendig ved bruk av NovoPort®.

4 Taket holdes fritt

Ingen montasjehindringer i takområdet: Det er ikke nødvendig å demontere eller overbroe belysning, undertrekk eller avløpsrør. Ingen problematisk boring i stålbetongtak, ingen bruk av spesialpluggar i plater av gipskartong, ingen fare for å bore seg gjennom tynne tak, ingen tilsmussing av portåpnerens komponenter på grunn av borestøv.

5 Ingen økning av montasjedybde

Skinneførte portåpnerer rager ca. 30–40 cm utover porten og må ofte forkortes på montasjeplassen. NovoPort® passer øyeblikkelig!

NYTT!

APPEN TIL «SMARTHOME»

GRATIS APP TIL IOS OG
ANDROID



Struktur: Brei plank
Overflate/ farge: Satin grey (blandingsfargetone)
Illustrasjonen viser Homematic IP app

Smartphone i stedet for fjernbetjening. Nå kan du styre din leddport med en app!

Når du kjøper en Novoferm garasjeportåpner (NovoPort®, Novomatic 423 og Novomatic 563S), kan eiere av garasjeleddporter fra nå øke deres samling av apper. Homematic IP appen fra eQ-3 og TYDOM-appen fra Delta Dore kan man laste ned gratis fra App Store eller fra Google Play. Begge appene er dermed **egne** både for Apple- og Android-systemer. Ved å sveipe eller - for å si det på en annen måte - med en fingerbevegelse over berøringsskjermen kan du åpne og lukke garasjeleddporten med en app, du kan styre belsningen og du kan lese parameterne for portåpneren. Med Homematic IP appen kan du dessuten aktivere luftstillingen. **Forutsetning** for bruk av en app er den respektive gateway (Homematic IP Access Point eller TYDOM 1.0) samt den passende innpluggbare modulen fra Novoferm, som du kan erverve fra Novoferms autoriserte forhandler i nærheten av der du bor. Ved bruk av en av Homematic IP appen eller TYDOM appen eller dersom du ikke kan se inn i garasjeleddporten, må det automatiske leddportanlegget sikres med en lysport ved siden av den standard installerte kraftbegrensningen. Garasjesvingporter er ikke designet til styring med appene.

SmartHome-systemer

Smarte garasjeportåpnere fra Novoferm kan man bruke med kurante SmartHome-systemer. Sammen med våre partnere Homematic (eQ-3) og Delta Dore tilbyr vi deg forskjellige muligheter til å gjøre ditt hus «smart». Du har en hel rekke muligheter til disposisjon når det gjelder installasjon av respektive SmartHome-systemene.

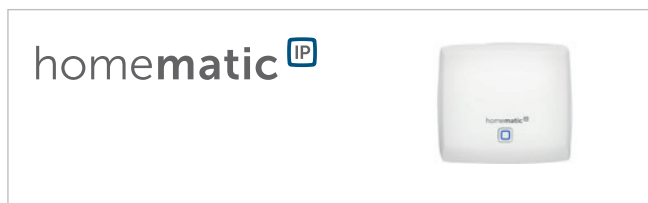

Homematic IP Access Point

- Kobler din Smartphone sammen med Homematic IP-apparatene via Homematic IP Cloud
- Gir konfigurasjonsdataene og betjeningskommandoene fra Smartphone videre til Homematic IP apparatene
- Meget pålitelig IP-radioprotokoll på 868 MHz-basis
- Høy grad av sikkerhet takket være omfattende AES-koding og serverposisjon i Tyskland
- Kobles til en konvensjonell ruter via nettkabel



Delta Dore Gateway TYDOM 1.0

Denne gatewayen kobles til ruter eller en LAN-port via LAN. Gatewayen er så å si en egen «nettsjerver». Dette betyr at det ikke finnes noen cloud i bakgrunnen. Gatewayen nås via en fast IP-adresse utenfra (utenfor WiFi-nettet, f.eks. via GSM). Ved siden av den innpluggbare modulen for våre garasjeportåpnere kan en hel rekke andre Delta Dore komponenter kobles til.

- Forbindelse til ruter via LAN-kabel
- Ingen WiFi-konfigurasjon er nødvendig, og ingen cloud i bakgrunnen
- Lettvint installasjon («Plug and Play»)
- Kan utvides med en hel rekke komponenter (lysbryter, temperatursensorer, kameraer, ...)



Novoferm innpluggbar modul

Forutsetning for bruk av den respektive appen er bruk av gatewayen til tilbyderen du velger. Med den respektive Novoferm innpluggbare modulen kan du la din portåpner bli «smart». Modulen kan brukes med alle aktuelle portåpnere (unntatt Novomatic 823 S) (fra og med byggeår 2016). Mini-USB-grensesnittet til innplugging gjør installasjonen lettere.

Slik fungerer appene

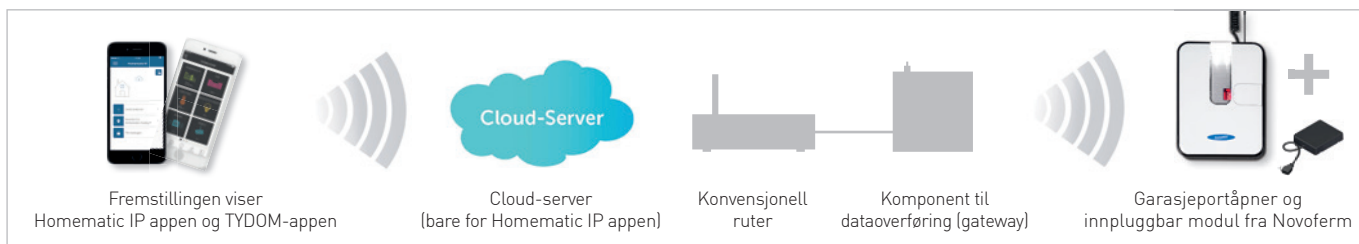

PLUSS

En oversikt over dine plusspunkter

- Nå kan du styre hele ditt SmartHome med en app
- Intuitiv betjening via app med moderne motstyring
- Portstyring og kontroll av portens status mulig med Smartphone og nettbrett
- Styring av portåpnerens belysning, mulig med eller uten portbevegelse

- Aktivering av luftstillingen til optimal lufting av garasjen
- Flere garasjeleddporter kan aktiveres med en og samme app
- Styring direkte eller med individuelle scenarier mulig
- Største fleksibilitet takket være en styring som er uavhengig av tid og sted

Funksjonene er avhengig av SmartHome systemtilbyderen, komponentene og releasen!

Portstrukturer

For enkeltgarasjer

For dobbeltgarasjer på inntil 5,50 m bredde



Smal plank

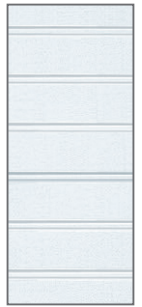
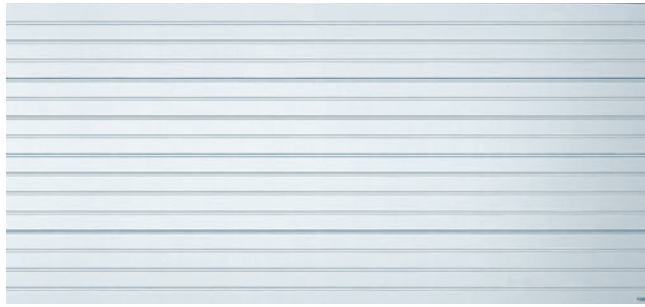

Brei plank

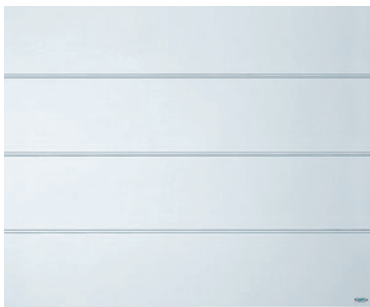
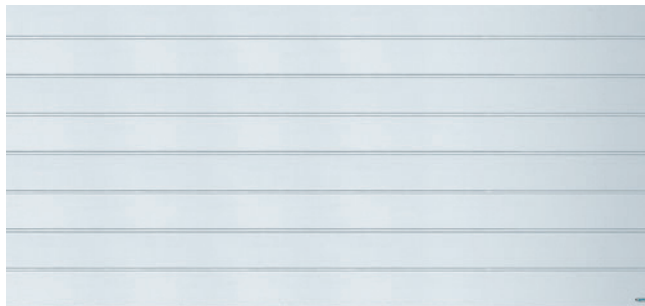

Hel panel

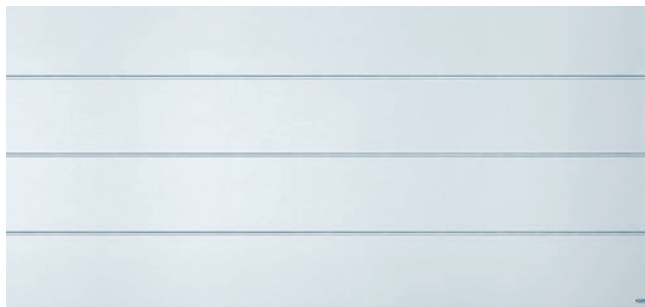

Microline (Hel panel)

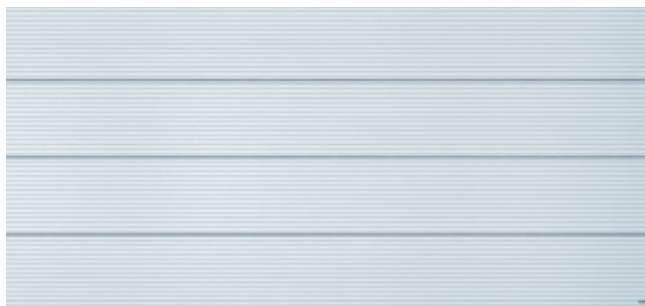

Speil



Illustrasjonene for enkeltgarasjer viser portbladstørrelse 2500 x 2125 mm og for dobbeltgarasjer portbladstørrelse 4500 x 2125 mm. Andre portstørrelser kan avvike fra fremstillingen.

Overflater, strukturer og farger

Opplev mer farge og individualitet

Våre garasjeleddporter ISO 20 og ISO 45 får du etter ønske i en dempet, litt ru trestruktur eller i den elegant-glatte overflaten Noblesse, der smuss og fuktighet ganske enkelt perler av. For å gjøre garasjeporten din enda mer individualistisk, har du elleve **sluttlakkerte**, rimelige super-color-farger/favorittfarger samt nesten alle RAL-farger (ISO 45) til utvalg.



Trestruktur



Noblesse (glatt)

Super-Color/ favorittfarger



Stålblå,
lik RAL 5011



Mosegrønn,
lik RAL 6005



Barnålgrønn,
lik RAL 6009



Lys grå,
lik RAL 7035



Vindusgrå,
lik RAL 7040



Hvit aluminium,
lik RAL 9006



Grå aluminium,
lik RAL 9007



Antrasittgrå,
lik RAL 7016



Okerbrun,
lik RAL 8001



Nøttebrun,
lik RAL 8011



Sepiabrun,
lik RAL 8014

RAL-farger for ISO 45



Har du ønsker åpne?
Mot et lite pristillegg får du
porten også i en RAL-farge etter
eget valg.

Trestrukturer



Golden oak (glatt)

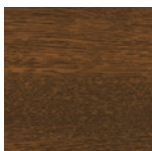

Dark oak (glatt)

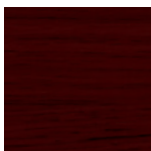

Mahagoni (glatt)

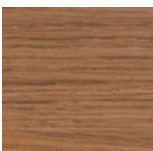

Winchester (glatt)



Night oak (glatt)

Våre garasjeleddporter ISO 45 kan du få med fem forskjellige værbestandige, **toppbelagte** overflater i autentisk rustikk trestruktur. I tillegg til strukturen brei plank, kan du nå bestille alle trestrukturer også i Storlamell og tildels også i Kasset (ikke for Winchester og Night oak).

Gled deg over våre sateng-overflater!



Satin white,
lik RAL 9016



Satin Window grey,
lik RAL 7040



Satin grey
(blandingsfarge-
tone)



Satin Dark grey,
lik RAL 7016

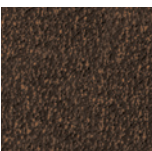

Satin brown,
lik RAL 8014

Våre garasjeleddporter ISO 45 er tilgjengelige i fem dekorative, toppbelagte, silkematte sateng-overflater som er motstandsdyktige mot smuss og spesielt værbestandige.

Microline-struktur (Brei plank) i Satin white, Satin Window grey, Satin grey og Satin Dark grey



Microline
(hel panel)
Satin white,
lik RAL 9016

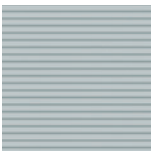

Microline
(hel panel)
Satin Window grey
lik RAL 7040

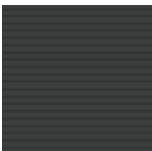

Microline
(hel panel)
Satin grey (blan-
dingsfargetone)



Microline
(hel panel)
Satin Dark grey,
lik RAL 7016

Eksklusiv for strukturen hel panel ved garasjeleddporter ISO 45 kan du velge mellom vår populære industriportstruktur Microline (hel panel) i Satin white, Satin Window grey, Satin grey og Satin Dark grey. Her dreier deg seg om en moderne, profilert bølgestruktur som er et blikkfang med sin uttrykksfulle lys-/ skyggeeffekt.

Gangdører som åpner utover



Struktur: Brei plank
Overflate: Noblesse (glatt)
Farge: Trafikkhvit, lik RAL 9016

Perfekt integrert: Gangdør i samme design

Hvis garasjen din er for smal for en sidedør, men du ikke ønsker å renonsere på komfort, anbefaler vi en integrert gangdør. Gangdører er tilgjengelige for alle ISO 45 eksklusivporter inntil 5 m bredde. De tilbyr en praktiske 85 cm (ved kassettstruktur 60 cm) gjennomgangsbredde og perfekt varmeisolering gjennom isolering med dobbelte vegger.

Avhengig av portens bredde plasseres gangdørene enten i midten eller asymmetrisk



Symmetrisk plassering ved BRB 2000 - 3500 mm bare i midten

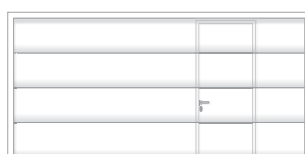

Asymmetrisk plassering ved portbredde over BRB 3501 - 4250 mm til venstre eller høyre for midten

Gangdørfillinger med og uten vindu



Smal plank



Brei plank



Hel panel



Speil

Gangdører får du for eksklusivporter i strukturer som vises på venstre side. Vindusvarianter for alle portstrukturer: Standard vindu, korsvindu, lysbånd eller rombevindu. Illustrasjonene viser portblad størrelse 2500 x 2125 mm. Andre portstørrelser kan avvike fra fremstillingen.



Vinduvariant standard vindu



Vinduvariant korsvindu



Vinduvariant lysbånd



Vinduvariant rombevindu



Over terskelen

Kombinert med aluminiums terskelprofilen som er forsterket med seks hulkamre sørger den stabile portbladrammen for en høy stabilitet og funksjonalitet, slik at portfløyens gjennombøyningsgrad reduseres til et minimum selv når porten er åpnet eller når portfløyen løftes opp. Den sort elokserte dørterskelen av aluminium er med en høyde på bare 24 mm godt egnet både for sykler og mopeder og sørger for en problemløs tilgang til garasjen.



Gangdør som åpner utover

Døren er selvlukkende

Dette overtar den standard overdørlukkeren for den utadåpnende gangdøren. Det er særlig praktisk når du har begge hendene fulle, f.eks. for å skyve sykkelen, mopeden eller gressklipperen din ut av garasjen.



Softline-profiler

Et estetisk totalinntrykk av porten sørger softline-profiler (avrundet) for, og samtidig skjuler de liggende bånd. Dørbladrammen er som standard lakkert i trafikkhvit, lik RAL 9016. Mot et lite tillegg i prisen er en lakkering i portbladets farge for alle øvrige RAL-fargetoner mulig. For belagte portblader (tretoner, Satin white, Satin Window grey, Satin grey, Satin Dark grey og Satin brown) lakkeres portbladrammen i en passende matchende tone mot et pristillegg.



Sikker kombinasjonslås

Beskytt deg selv og din eiendom. Dersom garasjen din har direkte tilgang til huset, den brukes som hobbyrom eller det oppbevares en dyr terrengsykkel der, er det absolutt tilrådelig å installere en kombinasjonslås i gangdøren. Hvert ledd i gangdøren blir da låst vha. en egen låseinnetning og kan betjenes lettvis sentralt, både innenfra og utenfra via profilsylinderlåsen.

Mulige farger og overflater

Overflater



Trestruktur

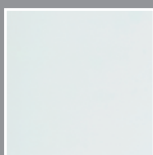

Noblesse (glatt)

Trestrukturer

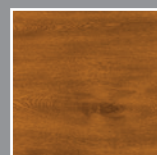

Golden oak (glatt)

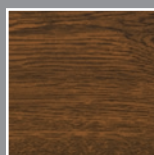

Dark oak (glatt)

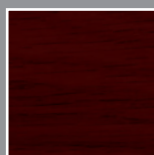

Mahagoni (glatt)

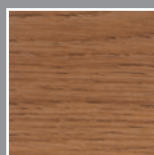

Winchester (glatt)

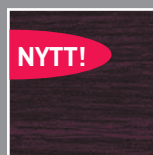

Night oak (glatt)

Satinoverflater



Satin white, lik RAL 9016



Satin Window grey, lik RAL 7040

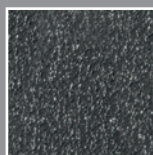

Satin grey (blandingsfargetone)



Satin Dark grey, lik RAL 7016

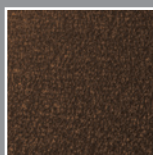

Satin brown, lik RAL 8014

RAL-farger



Har du ønsket åpne? Mot et lite pristillegg får du porten også i en RAL-farge etter eget valg.

For å gi garasjen et enda sterkere personlig preg, har du elleve sluttlakkerte, rimelige super-color farger/ favorittfarger til utvalg (se portfiner fra side 20).
Merk: For trestrukturer utføres rammeprofilerne for gangdør i en tilsvarende korresponderende fargetone.

Innadåpnende gangdører

**BARE FOR
NOVOFORM**



Struktur: Hel panel
Overflate/ farge: Satin grey, blandingsfargetone

Perfekt åpnet: Den innadåpnende gangdøren

Trenger du en leddport med gangdør, men du har en rundbue, stigende helling foran garasjen eller en fortauskant med mye fotgjengertrafikk? Da tilbyr denne porten den optimale løsninger. Gjennom åpningen innover og den fleksible plasseringen av dørene beskyttes både menneske og material optimalt.

Avhengig av portens bredde plasseres gangdørene enten i midten eller asymmetrisk



Symmetrisk
plassering
ved BRB 2000
- 3500 mm
bare i midten



Asymmetrisk
plassering ved
portbredde for BRB
2000 - 3500 mm – fra
midten mot venstre
eller høyre

Gangdørfillinger med og uten vindu



Smal plank



Brei plank



Hel panel

Gangdører får du for eksklusivporter i strukturer som vises ovenfor. Vindusvarianter for alle portstrukturer: Standard vindu, korsvindu, lysbånd eller rombevindu. Illustrasjonene viser portblad størrelse 2500 x 2125 mm. Andre portstørrelser kan avvike fra fremstillingen.



Vinduvariant standard vindu



Vinduvariant korsvindu



Vinduvariant rombevindu



Over terskelen

Kombinert med terskelprofilen av aluminium som er forsterket med seks hulkamre sørger den stabile portbladrammen for en høy stabilitet og funksjonalitet, slik at portfløyens gjennombøyningsgrad reduseres til et minimum selv når porten er åpnet eller når portfløyen løftes opp. Den sort elokserte dørterskelen av aluminium er med en høyde på bare 24 mm godt egnet både for sykler og mopeder og sørger at inngangen til garasjen går problemløst.



Gangdør som åpner innover

Døren er selvlukkende

Dette besørger den usynlige innadåpnende overdørlukkeren for den innadåpnende gangdøren. Det er særlig praktisk når du har begge hendene fulle, f.eks. for å skyve sykkelen, mopeden eller gressklipperen din ut av garasjen.



Softline-profiler

Et estetisk totalinntrykk av porten sørger softline-profiler (avrundet) for, og samtidig skjuler de liggende bånd. Dørbladrammen er som standard lakkert i trafikkhvit, lik RAL 9016. Mot et lite tillegg i prisen er en lakkering i portbladets farge for alle øvrige RAL-fargetoner mulig. For belagte portblader (tretoner – for gangdører som åpner innover bare Golden oak - Satin white, Satin Window grey, Satin grey, Satin Dark grey og Satin brown) lakkeres portbladrammen i en passende matchende tone mot et pristillegg.



Sikker kombinasjonslås

Beskytt deg selv og din eiendom. Dersom garasjen din har direkte tilgang til huset, den brukes som hobbyrom eller det oppbevares en dyr terrengsykkel der, er det absolutt tilrådelig å installere en kombinasjonslås i gangdøren. Hvert ledd i gangdøren blir da låst vha. en egen låseinnretning og kan betjenes lett vint sentralt, både innenfra og utenfra via profilsylinderlåsen. **For en innadåpnende gangdør leveres kombinasjonslåsen som standard.**

Mulige farger og overflater

Overflater



Trestruktur

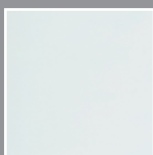

Noblesse (glatt)

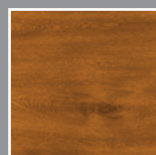

Golden oak (glatt)

Trestruktur

Satinoverflater



Satin white, lik RAL 9016



Satin Window grey, lik RAL 7040

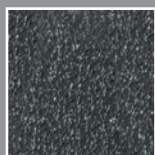

Satin grey (blandingsfargetone)



Satin Dark grey, lik RAL 7016

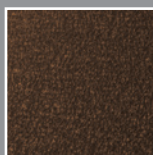

Satin brown, lik RAL 8014

RAL-farger



Har du ønsket åpne? Mot et lite pristillegg får du porten også i en RAL-farge etter eget valg.

For å gi garasjen et enda sterkere personlig preg, har du elleve sluttlakkerete, rimelige super-color farger/ favorittfarger til utvalg (se portfiner fra side 20). Merk: For trestrukturer utføres rammeprofilene for gangdør i en tilsvarende korresponderende fargetone.

LIKT UTSEENDE PÅ LEDDPORT OG SIDEDØRER



Struktur: Hel panel
Overflate: Noblesse (glatt)
Farge: Stålblå, lik RAL 5011

Sidedører: Slik blir det liv i huset

Har du ikke lyst til å kjøre hele porten opp og ned bare for sykkelens, gressklipperens eller skrutrekkerens skyld? Da tilbyr Novoferm deg en praktisk utvei: Til alle garasjeleddporter finnes det sidedører av helt likt utseende – for raskt «inn og ut» og en hundre prosent harmonisk utseende. Også finishen og håndverksarbeidet kan du absolutt være stolt av: Alle sidedører fremstilles av høykvalitets aluminiumsprofiler. Dørbladfyllingene består av dobbeltvegget, forsinket stålplate med PUR hardskumkjerne.

Nøyaktig arbeid – sikker funksjon

Alle dørbladrammer er produsert av aluminium og garanterer høyeste grad av værbestandighet, mens de solid bearbejdede båndene sørger for passnøyaktig åpning og lukking over lange tider.



3-dobbelt avlåsing (tilvalg)



Båndsikring (tilvalg)

Sidedører

Strukturer for enkeltfløys sidedører porttype ISO 20/ ISO 45



1. Smal plank
Trafikkhvit,
lik RAL 9016



2. Brei plank
Trafikkhvit,
lik RAL 9016



3. Hel panel
Trafikkhvit,
lik RAL 9016



4. Microline (hel panel)
(bare ISO 45) Satin white,
lik RAL 9016



5. Speil
(kun ISO 45) Trafikkhvit,
lik RAL 9016



6. Hel panel
Mosegrønn,
lik RAL 6005



7. Hel panel
Golden oak (bare ISO 45)



8. Brei plank
Satin Dark grey,
lik RAL 7016 (bare ISO 45)

Merk: For trestrukturer og satengoverflater utføres aluminiumsprofilene til våre sidedører utført i en tilsvarende korresponderende fargetone.



Novoferm sidedører leveres i et stort utvalg av portstrukturer, overflater og farger. Som standard leveres de med sort håndtakssett i rund form og sikkerhetslås. Ytterligere informasjon finner du i vår portfinner fra side 20.

Den passende rammen til enhver dør

Det finnes forskjellige typer karmen, som velges helt etter montasjesituasjonen:

- Blokkarmen (åpner innover eller utover)
- Hjørnekarmen med 3 eller 4 sider
- Klemmekarm med 3 sider (åpner kun utover)



Hjørnekarmen, utside



Blokkarmen, innside

NYTT!

Inntil 3000 mm bredde mulig



Struktur: Smal plank
Overflate: Woodgrain
Farbe: Anthrazitgrau, ähnlich RAL 7016

DuoPort – porten med doble svingfløyer for mer plass til lek i garasjen

Ved siden av en sterk varmeisolasjon tilbyr våre isolerte DuoPort svingfløyper også muligheten til optimalt å utnytte din garasje som oppbevaringsplass, for hobby eller fritid. Etter valg kan begge fløyene eller bare gangfløyen åpnes – helt individuelt etter ditt behov! Bærekraftige materialer av høy kvalitet, den utmerkede finishen samt omfattende valgmulighetene gir din garasje en tidløs utstråling..

Nøyaktig finbearbeiding og detaljer som overbeviser

Alle dørbladrammer er laget av aluminium og garanterer høyeste værbestandighet. Andre detaljer ved svingfløyperporten som er verdt å merke seg, finner du her:

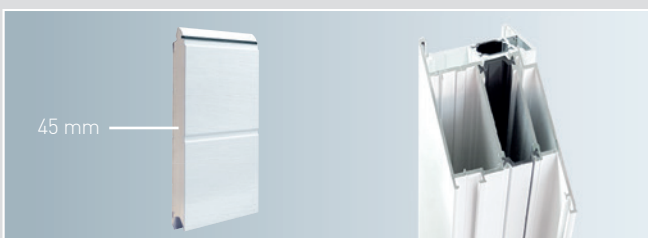

45 mm isolering og termisk separerte profiler (tilvalg)

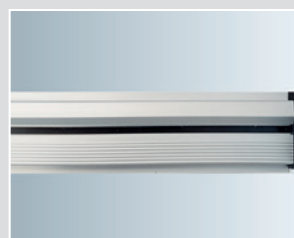

Termisk separert bunnskinne



Gasstrykkdemper til sikring av endeoposisjon, som tilvalg OTS (med/uten hakkfeste) er tilgjengelig



Kantforrigling til låsing av den stående fløyen (oppe og nede)



Stabil 3D-bånd til enkel justering, kan også leveres i portens farge mot pristillegg

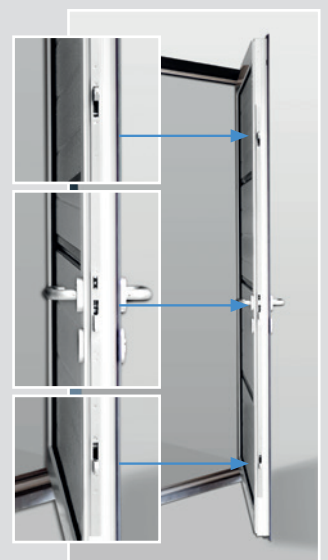

3-dobbelt avlåsing (tilvalg)

DuoPort

Struktur for tofløys svingfløyporter



1. **Smal plank**
Trafikkhvit, lik RAL 9016



2. **Brei plank**
Trafikkhvit, lik RAL 9016



3. **Hel panel**
Stålblå, lik RAL 5011



4. **Speil**
Barnålgrønn, lik RAL 6009

Våre DuoPort-svingfløyporter er tilgjengelige i mange overflater og farger. Ytterligere informasjon finner du i vår portfiner fra side 20. Merk: For trestrukturer og satengoverflater utføres aluminiumsprofilene til våre tofløys svingfløyporter utført i en tilsvarende korresponderende fargetone.

Dine muligheter



Trestruktur



Noblesse (glatt)



Trestrukturer



Satengoverflater



Super-Color-farger



RAL-farger

For å gi garasjen et enda sterkere personlig preg, har du elleve sluttlakkerte, super-color farger/ favorittfarger og nesten alle RAL-farger til utvalg, og det til en attraktiv pris (se portfiner fra side 20).

PLUSS

En oversikt over plusspunktene

- Ideell for privatgarasjer på 1750 x 17500mm (symmetrisk inndeling) inn- til maks. 3000 x 2500 mm åpningsbredde og -høyde. Fra og med en spesifikk bygningshøyde på 2251 mm monteres det et tredje bånd 150 mm under det øverste båndet
- Høy varmeisolerings med 45 mm tykk kjerne av PUR hardskum
- Termisk separert profil (tilvalg)
- Termisk separert bunnskinne
- Gasstrykkdemper til sikring av endeposisjonene eller overdørlukker med hold-open funksjon som tilvalg
- Praktiske blokkarmer for fleksibel montering
- Stort utvalg av strukturer, overflater, prisattraktive Super-Color-farger og nesten alle RAL-farger samt ekstra utstyr, som eksempelvis vinduer
- Portfløy åpner utover eller innover etter valg
- Gangfløy som kan posisjoneres på høyre eller venstre side etter valg
- Innbruddssikkerhet med 3-dobbelt avlåsing (tilvalg)
- Lettvint justering med stabile 3D-bånd som standard
- Portblad innside: Grunnlakkering på polyesterbasis, seksjoner i Gråhvitt, lik RAL 9002. Profiler i Trafikkhvit, lik RAL 9016
- Portblad utside standard: Trafikkhvit, lik RAL 9016
- Portblad utside: Super Color - Farger eller RAL etter valg og mot pristillegg

Fakta om porten

- For private garasjer på inntil 3 m bredde
- Svært stillegående og høy stabilitet takket være dobbeltveggede og varmforsinkede stålkonstruksjoner
- Høy sikkerhet takket være beskyttelse mot klemsteder innvendig og utvendig (ifølge DIN EN 12604) samt inngrepsbeskyttede-multisikkerhets trekkfjærpakker med dobbelte stålwirer
- Høy varmeisolering med 20 mm tykk kjerne av PUR hardskum (varmeisolasjonsverdi $K = 1,0 \text{ W/m}^2\text{K}$)
- Portblad innside: Grunnlakkering på polyesterbasis, gråhvit lik RAL 9002
- Portblad utside standard: Trafikkhvit, lik RAL 9016 (med primer)
- Portblad utside: Super-Color-lakk/ favorittlakk mot pristillegg (**toppbelagt**)

Våre garasje-leddporter ISO 20 med vertikalt trekkfjærssystem utstyres med multisikkerhets trekkfjærpakker.



Isoleringstykkelse

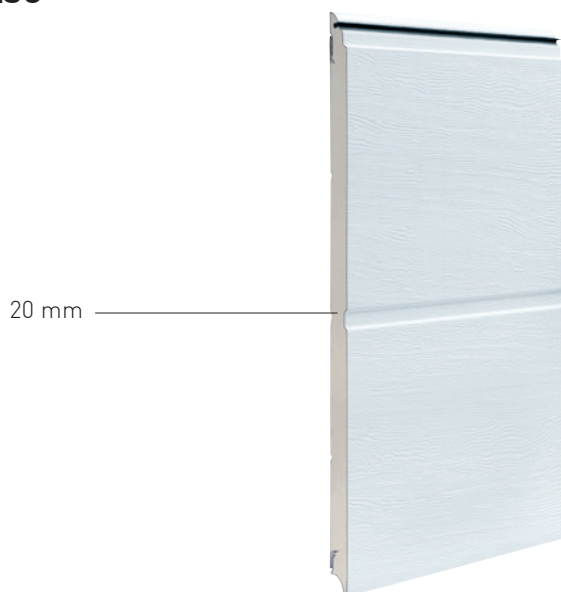

ISO 20 er fylt med en 20 mm PUR hardskum som sørger for en god isolering mot varme og støy.

Overflater ved ISO 20



Trestruktur
(kun for portstrukturene Vannrett rille og brei plank)

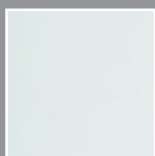

Noblesse (glatt)
(kun for portmotiv storrrille)

Standard farge



Trafikkhvit,
lik RAL 9016

Super-Color/ favorittfarger



Stålblå,
lik RAL 5011



Mosegrønn,
lik RAL 6005



Barnålgrønn,
lik RAL 6009



Lys grå,
lik RAL 7035

Portstrukturer



Smal plank



Brei plank

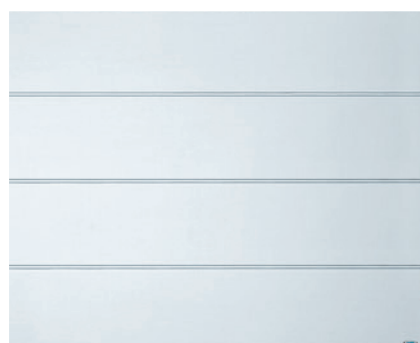

Hel panel

Sidedører



Illustrasjonen viser portblad størrelse 2500 x 2125 mm.
Andre portstørrelser kan avvike fra fremstillingen.

Vinduer

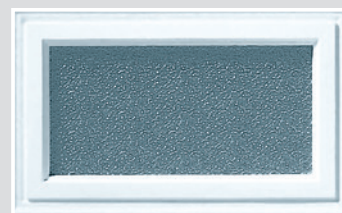

Variant 1: Standard vindu

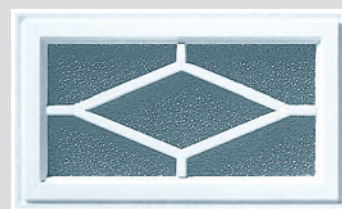

Variant 2: Elegante rombemønster

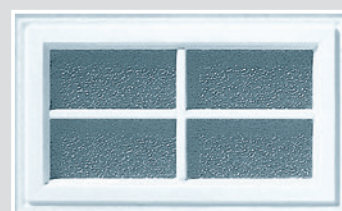

Variant 3: Klassisk korsvindu

Mål:

Innvendig: ca. 392 x 192 mm

Utvendig: ca. 460 x 260 mm

Vindustykkelse:

- For portstruktur brei plank: Klar oder krystallklar 16 mm dobbeltrute av akrylglass

Porthåndtak



Plasthåndtak sort (tilvalg)

Ytterligere håndtaksvarianter finner du på side 25.

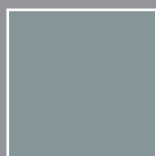

Vindusgrå,
lik RAL 7040



Hvit aluminium,
lik RAL 9006



Grå aluminium,
lik RAL 9007

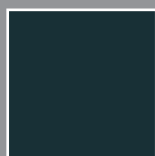

Antrasittgrå,
lik RAL 7016

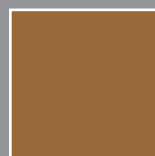

Okerbrun,
lik RAL 8001



Nøttebrun,
lik RAL 8011

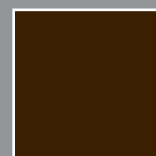

Sepiabrun,
lik RAL 8014

Fakta om porten

- Ideell for private garasjer på 2250 til 5500 mm
- Største utvalg og meget omfattende utstyr:
 - Som individuell designport
 - Med sidedør eller integrert gangdør i samme design
- Eksellente driftsegenskaper, optimal holdbarhet og stabilitet takket være ekstrem fasthet mot deformasjon, robust konstruksjon
- Fjærteknikk etter valg med vertikalt trekkfjærssystem eller med stabile torsjonsfjæraksler
- Perfekt funksjonssikkerhet og lett betjening takket være torsjonsfjæraksel med fjærbruddsikring på begge sider
- Høyeste personsikkerhet takket være beskyttelse mot innklemming av fingrene både innvendig og utvendig (ifølge DIN EN 12604)
- Maksimal varmeisolering med 45 mm tykk kjerne av PUR hardskum (varmeisolasjonsverdi $K = 0,5 \text{ W/m}^2\text{K}$)
- Portblad innside: Grunnlakkering på polyesterbasis, gråhvit lik RAL 9002
- Portblad utside standard: Trafikkhvit, lik RAL 9016 (med primer)
- Portblad utside: Super Color - farger/ favorittfarger: eller RAL etter valg og mot pristillegg (**toppbelagt**)

Våre garasjeleddporter ISO 45 er etter valg tilgjengelige med vertikalt trekkfjærssystem eller med stabile torsjonsfjæraksler med vedlikeholdsfri fjærbruddsikring som er testet ifølge DIN EN 12604.

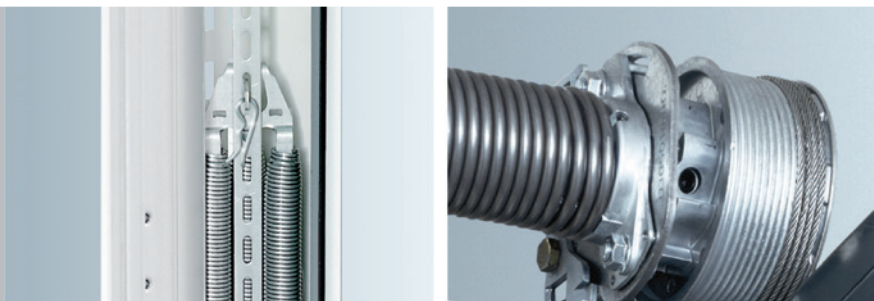

Isoleringstykkelse

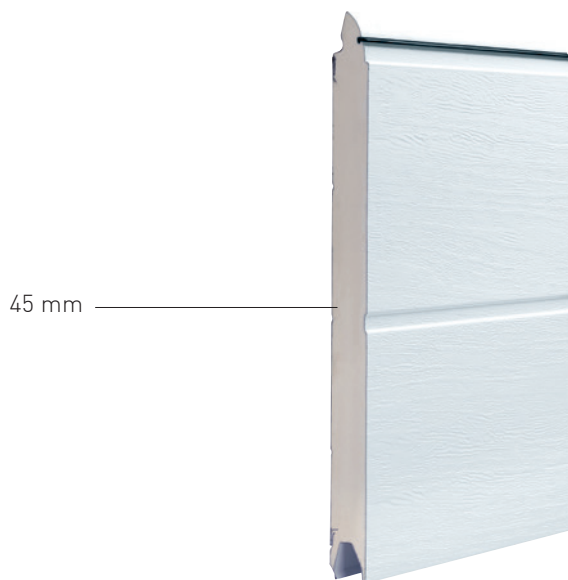

ISO 45 er fylt med en 45 mm kjerne av hardskum som sørger for en optimal varmeisolering og beste verdier mht. støybeskyttelse.

Overflater ved ISO 45



Trestruktur
Den robuste klassikeren med den dempede, litt ru og væte ganske enkelt trestrukturen.

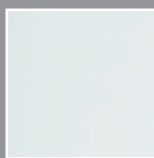

Noblesse (glatt)
Den elegante, glatte overflaten som smuss og væte ganske enkelt perler av på.

Standard farge



Trafikkhvit,
lik RAL 9016

Super-Color/favorittfarger



Stålblå,
lik RAL 5011



Mosegrønn,
lik RAL 6005



Barnålgroenn,
lik RAL 6009



Lys grå,
lik RAL 7035



Vindusgrå,
lik RAL 7040

Portstrukturer

Sidedører med enkel fløy

Gangdører



Smal plank

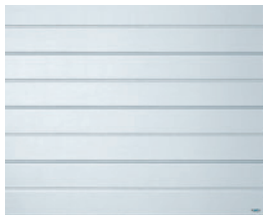

Brei plank

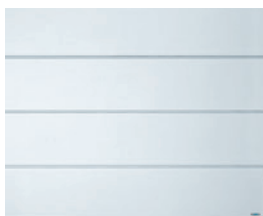

Hel panel

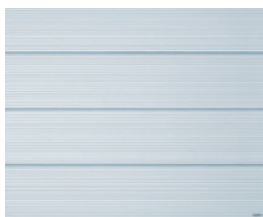

Microline (hel panel)*



Speil



Illustrasjonene viser portblad størrelse 2500 x 2125 mm. Andre portstørrelser kan avvike fra fremstillingen.

*Bare tilgjengelig i satengoverflatene Satin white (lik RAL 9016), Satin Window grey (lik RAL 7040), Satin grey (blandingsfargetone) og Satin Dark grey (lik RAL 7016).

Illustrasjonene viser portblad størrelse 2500 x 2125 mm. Andre portstørrelser kan avvike fra fremstillingen.

Trestrukturer

De værbestandige toppbelagte overflatene i autentisk, rustikk trestruktur.

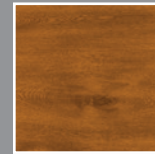

Golden oak

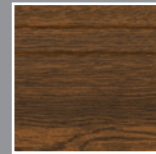

Dark oak

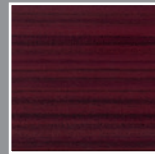

Mahagoni

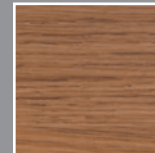

Winchester



Night oak

Satengoverflater

Spesielt værbestandig og bulkreversibelt **toppbelegg**, eksklusivt for ISO 45-porter.



Satin white, lik RAL 9016



Satin Window grey, lik RAL 7040

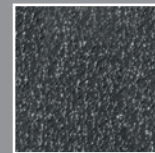

Satin grey (blandingsfargetone)

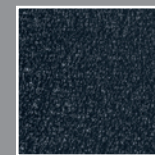

Satin Dark grey, lik RAL 7016

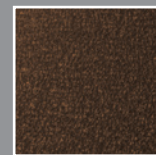

Satin brown, lik RAL 8014

Microline (hel panel)*

Det populære og uttrykksfulle industriportstrukturen nå også for den private sektor.



Satin white, lik RAL 9016



Satin Window grey, lik RAL 7040

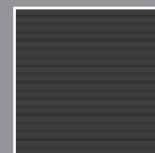

Satin grey (blandingsfargetone)



Satin Dark grey, lik RAL 7016



Hvitaluminium, lik RAL 9006



Gråaluminium, lik RAL 9007

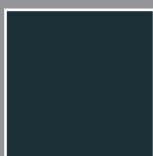

Antrasittgrå, lik RAL 7016



Okerbrun, lik RAL 8001

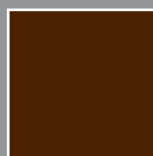

Nøttebrun, lik RAL 8011



Sepiabrun, lik RAL 8014

RAL-farger (toppbelagte)



Er det ennå noe du ønsker deg? Mot et lite pristillegg får du porten også i en RAL-farge etter eget valg.

Vinduer



Standard vindu



Korsvindumotiv



Rombemotiv



Motiv Sunrise

Mål: innvendig: ca. 392 x 192 mm
 utvendig: ca. 460 x 260 mm

Vindustykkelser:

- For portstrukturene Vannrett rille, Brei plank og hel panel: klar eller krystallklar 25 mm dobbeltrute av akrylglas, ved motiv Sunrise 20 mm dobbeltrute av akrylglas
- For portstruktur Kasset: klar oder krystallklar 20 mm dobbeltrute av akrylglas

Lysbånd

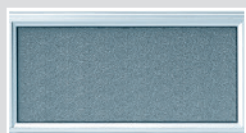

Rutetykkelse 16 mm



Akrylglas med krystallstruktur



Dobbeltrute akrylglas



Dobbelt stegplate polykarbonat

Lysbåndet er dessuten tilgjengelig som strekkitter med kunststoffbelegg.

Merk: For trestrukturer og satengoverflater utføres vinduene og lysbåndene i en tilsvarende korresponderende fargetone.

Lysåpninger



Kahyttvindu innrammet i rustfritt stål, med 10 mm dobbeltrute i akrylglas*
 Mål: innvendig: ca. 290 mm dia.
 utvendig: ca. 350 mm dia.

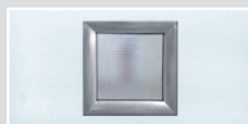

Vindu innrammet i rustfritt stål
 Mål: innvendig ca. 235 x 235 mm
 utvendig ca. 320 x 320 mm

* Kun for portstrukturene brei plank og hel panel.

Overlys for sidedører med enkel fløy



Mål: Bredde: ca. 720 mm - 1380 mm dia.
 Høyde: ca. 275 mm - 575 mm dia.

Porthåndtak



Porthåndtak kunststoffbelagt, i Super-Color- eller RAL farge



Aluminium sølvfarget eloksert



Aluminium, plastbelagt, trafikkhvit



Rustfritt stål

Passende porthåndtak får du i alle 10 SuperColor- og mange RAL-farger.

Håndtakssett i rustfritt stål



Håndtakssett for profilsylinder

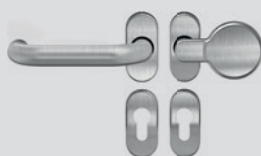

Vekselsett for profilsylinder



Håndtakssett for profilsylinder (flatt håndtak utvendig)

SmartHome komponenter til styring av garasjeporter

homematic IP

DELTA DORE



Homematic IP Access Point



Delta Dore Gateway TYDOM 1.0

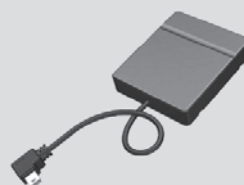

Innpluggbar modul fra Novoferm

Forutsetning for bruk av en app er den respektive gateway (Homematic IP Access Point eller TYDOM 1.0) samt den passende innpluggbare modulen fra Novoferm, som du kan erverve fra Novoferms autoriserte forhandler i nærheten av der du bor. Den innpluggbare modulen kan brukes for alle aktuelle portåpnere (unntatt Novomatic 823 S). Forbindelsen til gatewayen finner sted via 868 MHz.

Med til utstyret du ønsker deg hører også det passende tilbehøret.

Fordi mennesker ganske enkelt har forskjellige ønsker og fordi også de rent bygningsmessige forholdene ved en garasje eller en skyveport ikke alltid er de samme, finner du hos oss et omfattende tilbehørsprogram. Med dette kan du utruste våre systemer slik at de passer til dine individuelle krav og ønsker. Et utvalg av de viktigste «aksessorier» viser vi deg på disse sidene.

Håndsender

Alle håndsendere er kompatible med våre aktuelle portåpnermodeller.



Håndsender Mini-Novotron 522 Design
2-kanal, 433 MHz,
KeeLoq skiftekode



Håndsender Mini-Novotron 524 Design
4-kanal, 433 MHz,
KeeLoq skiftekode



Håndsender Mini-Novotron 523 Protect
3-kanal, 433 MHz, AES 128
Vekselkode portstatusvisning per LED, kombinert med NovoPort® portåpner



Håndsender Mini-Novotron 522
2-kanal, 433 MHz,
KeeLoq skiftekode



Håndsender Mini-Novotron 524
2-kanal, 433 MHz,
KeeLoq skiftekode



Clip/ Silikonhülle/ Wandhalterung
Egnet til bruk som clip (f.eks. Feste på solskjermen i bilen), som kappe og veggholder for Mini-Novotron 522 Design/ 524 Design, Mini-Novotron 522/ 524 og Mini-Novotron Protect 523

Denne håndsenderen er utstyrt med AES 128 bit-kodingen og gir derfor høyeste sikkerhet.



Håndsender Mini-Novotron 502
2-kanal, 433 MHz,
KeeLoq skiftekode



Håndsender Mini-Novotron 504
4-kanal, 433 MHz,
KeeLoq skiftekode



En animasjon til Mini-Novotron (med 502 som eksempel) finner du på Novoferm YouTube-Channel: www.youtube.com/NovofermVideos



Håndsender Micro-Novotron 512
2-kanal, 433 MHz,
KeeLoq skiftekode



Håndsender Micro-Novotron 512 Design
2-kanal, 433 MHz,
KeeLoq skiftekode



Veggholder HS
med solskjerm-clip for Mini-Novotron 502/ 504 og for Micro-Novotron 512/ 512 Design

Fingerprint



Fingerprint skanner signal 601
Impuls genereres via innlært fingeravtrykk, inntil 150 signaler kan innlæres, beskyttelsesart IP 65



Radiosensor



Innvendig radiosensor signal 111
2-kanal, 433 MHz, KeeLoq-skiftekode til styring av 2 portåpnere eller 1 portåpner og 1 utvendig belysning, av UV-resistent material, i hvitt eller sort etter valg

Radio-kodesensor signal 218
10 koder, 433 MHz, KeeLoq-skiftekode med dekkplate av rustfritt stål, bakgrunnslys, av UV-resistent material, i hvitt eller sort etter valg

Sensor



Innvendig sensor signal 112
Startknapp, feriebryter, permanent lys (På/Av), 24 V tilkøpling på portåpneren, av UV-resistent material, i hvitt eller sort etter valg

Kodesensor signal 213
3 signaler, metalltastatur, 230 V tilkobling

Sikker er sikker.

Ved siden av den komfortable betjeningen er sikkerheten et automatisk portanlegg byr på av største viktighet. Lysporter monteres uten mye arbeid og kostnader, de virker berøringsløst og sikrer portfløyens bevegelsesområde. Dersom garasjen ikke har noen ekstra tilgang, kan du åpne porten utenfra med en nødopplåsing dersom det oppstår strøbrudd.

Lysporter



Enveis lysport Extra 625

- 24 V DC, IP 54
- Reichweite 8 m
- Egnet for:
Alle portåpnermodeller



Enveis lysport Extra 626

- 20-28 V, IP 50, 2-tråder
- Rekkevidde 8 m
- Egnet for:
Novomatic 423, 563 S
NovoPort®



Refleksjonslysport Extra 628

- 24-240 V AC, 12-240 V DC, IP 54
- Rekkevidde 5 m
- Kan kun anvendes som impulsjiver

Nødopplåsing



Nødopplåsing Extra 315

- Med sikkerhetsprofil halvskylder

Oversikt over tekniske data for leddporter

Novoferm E® leddport

Montasjemål for leddporter

Nødvendige montasjemål

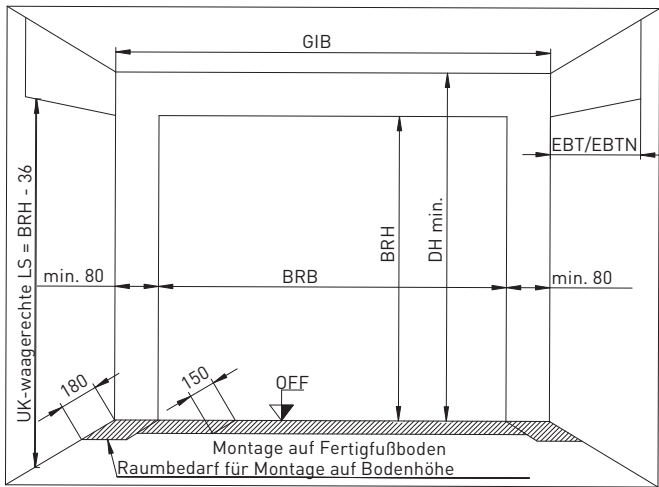

- BRB = Basismål - bredde (mål for bestilling)
- BRH = Basismål - høyde (mål for bestilling)
- DH = Takhøyde (minimums mål)
- GIB = Garasjens innvendige bredde (minimums mål)
- EBT = Montasjedybde for porten
- EBTN = Montasjedybde for porten ved Novomatic portåpnere
- RAMB = Rammens utvendige mål-bredde
- RAMH = Rammens utvendige mål-høyde
- OFF = Overkant ferdiggulv
- LDH = Fri gjennomkjøringshøyde

Verdiene finner du i tabellen «Basismål bredder og høyder», eller beregn i henhold til tegningene.

Hvis de nødvendige minimumsmålene mangler på bygningen, kan man bøte på dette ved å montere skjermer og profiler.

Alle spesifikasjoner i mm.

Montasjemål for leddporter ISO 20

Vertikalsnitt gjennom porten

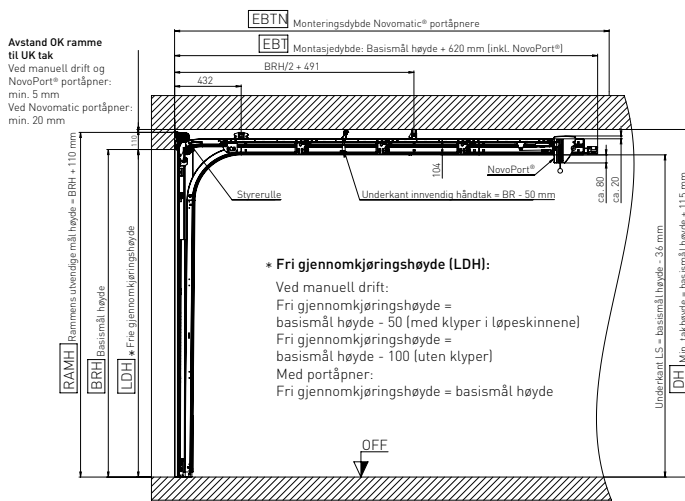

Alle spesifikasjoner i mm.

Horisontalt snitt gjennom porten

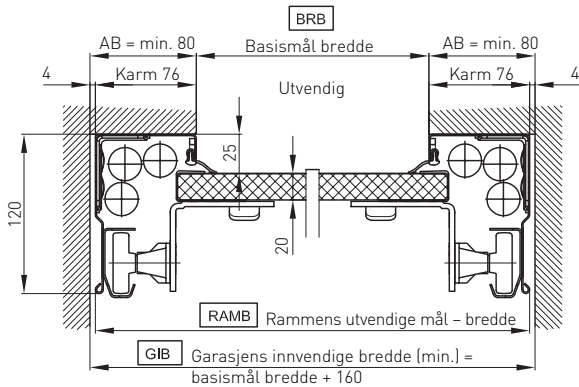

Alle spesifikasjoner i mm.

Novoferm E® leddport

Montasjemål for leddporter ISO 45

Vertikalsnitt av trekkfjæranordningen

Avstand OK ramme til UK tak
 Ved manuell drift og NovoPort® portåpner: min. 5 mm
 Ved Novomatic portåpner: min. 20 mm

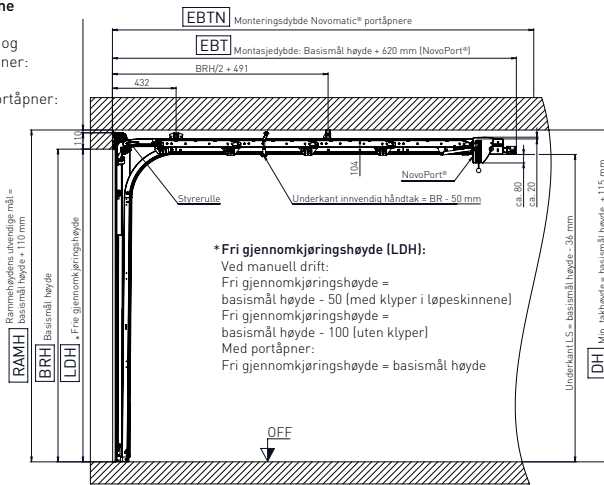

Alle spesifikasjoner i mm.

Vertikalsnitt foranliggende torsjonsfjæraksel (VL)

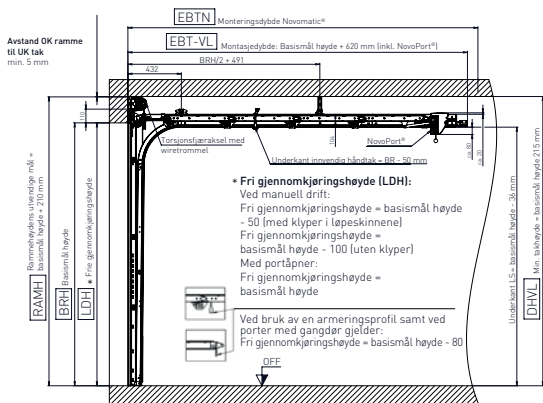

Alle spesifikasjoner i mm.

Vertikalsnitt bakomliggende torsjonsfjæraksel (HL)

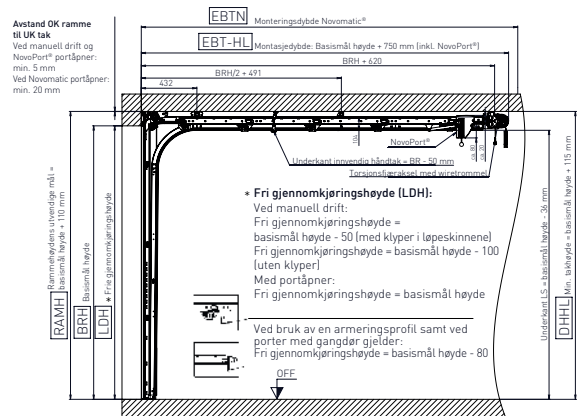

Alle spesifikasjoner i mm.

Horizontalsnitt gjennom porten ved torsjonsfjæraksel

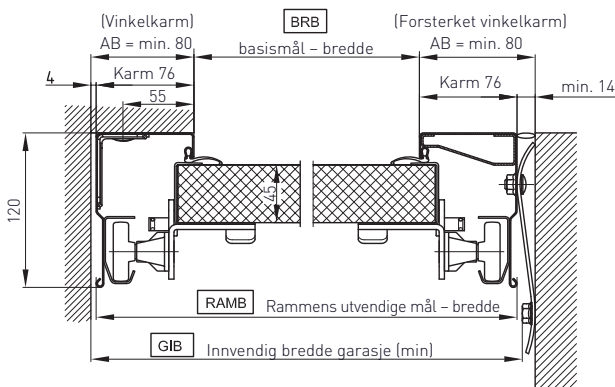

Alle spesifikasjoner i mm.

Horizontalsnitt gjennom porten ved vertikal installasjon av trekkfjær

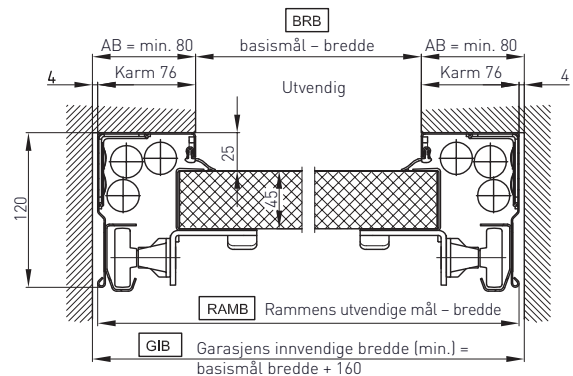

Alle spesifikasjoner i mm.

Oversikt over tekniske data for leddporter

Novoferm E[®] sidedører

Montasjemål for sidedører

Blokkarmer (åpner innover eller utover)

Horizontalsnitt/ montering bak åpningen

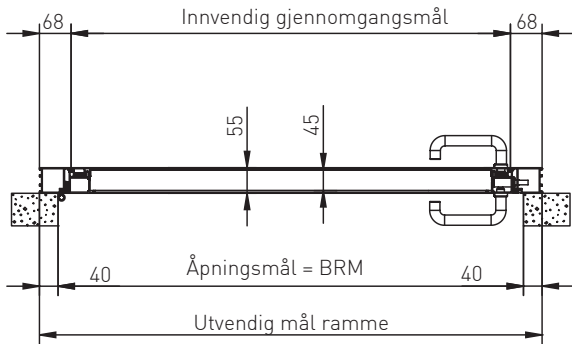

Horizontalsnitt/ montering i åpningen

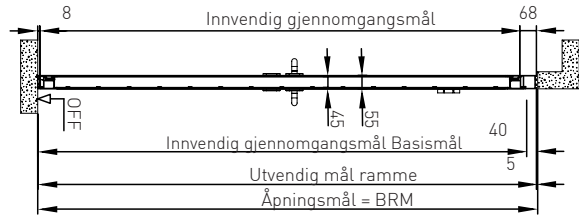

Vertikalsnitt/ montering bak åpningen

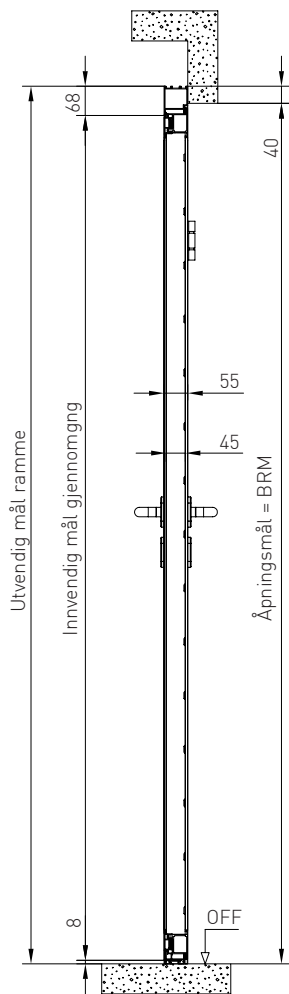

Vertikalsnitt/ montering i åpningen

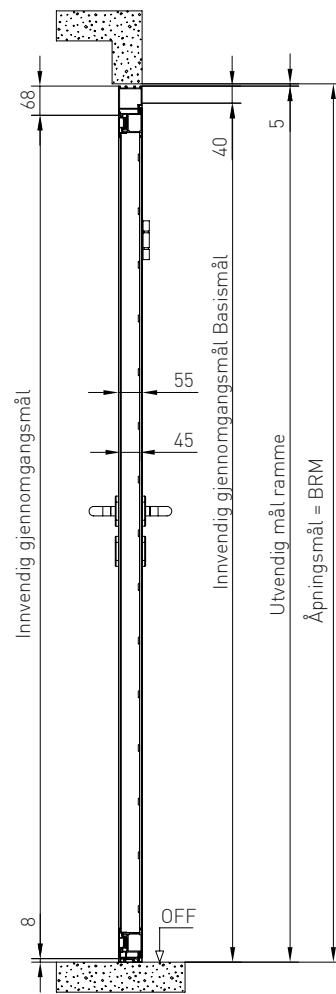

Utførelsen av sidedørene tilsvarer type ISO 45

Alle spesifikasjoner i mm.

Novoferm. Nøyaktig på stedet. Over hele Europa.

Novoferm Group er en av de ledende europeiske tilbydere av systemer for dører, porter, karmen og portåpnere. Vi tilbyr et stort spektrum av produkter og tjenester til privat, næringsmessig og industriell bruk. Alle våre produkter fremstilles etter høyeste kvalitetsstandarder etter nyeste tekniske utvikling. Og vi kombinerer et maksimum av funksjonalitet med en innovativ design. Vi produserer på forskjellige internasjonale plasser og er takket være vårt tette og utbredte salgsnettverk alltid på stedet – i hele Europa.

Din Novoferm forhandler



Novoferm GmbH
Schüttensteiner Str. 26
D-46419 Isselburg
Tlf.: +49 28 50 9 10-0
Fax: +49 28 50 9 10-650
E-post: sales@novoferm.com
www.novoferm.com



XXX/0919/NW
Det tas forbehold om tekniske endringer. Illustrasjoner i denne brosjyren kan avvike fra originalen av material- og prosess tekniske grunner..